

ISTRUZIONI DI MONTAGGIO, INSTALLATION INSTRUCTION, INSTRUCTION DE MONTAGE, MONTAGEANWEISUNGEN

RX7s 70/150W MD A
G12 35/70/150W MT

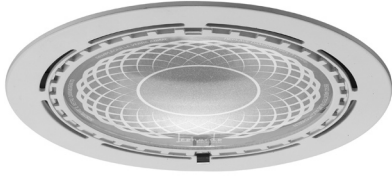

IP20/23 Ø76mm

RX7s 70/150W MD B



IP20/23 Ø210/240mm

RX7s 70W MD C

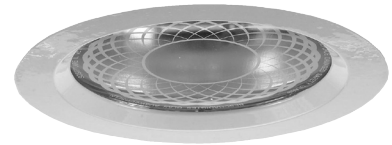

IP20/23 Ø150mm

G12 35/70/150W MT D



IP20/23 Ø164mm

RX7s 70/150W MD E



IP20/23 Ø215/130mm

D

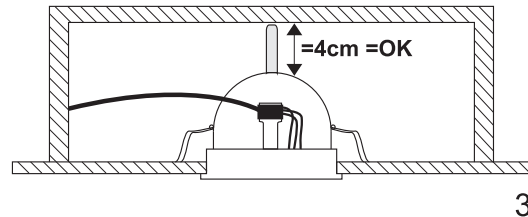
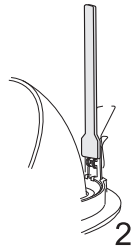
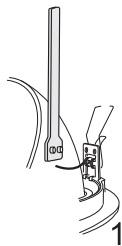

Informazioni all'utilizzatore ai sensi dell'Art 13 del D.Lgs 151/05 Attuazione delle Direttive Europee 2002/95/CE, 2002/96/CE e 2003/108/CE (rifiuti di apparecchiature elettriche ed elettroniche RAEE)



Il simbolo del cassonetto barrato sopra riportato indica che questa apparecchiatura deve essere oggetto di raccolta separata. È fatto quindi obbligo di non smaltire questo prodotto giunto a fine vita come rifiuto urbano.

Lo smaltimento deve essere effettuato presso gli appositi sistemi di raccolta dei rifiuti di questo tipo, oppure mediante riconsegna al distributore all'atto di acquisto di un analogo prodotto nuovo.

Assicurandosi che questo prodotto sia smaltito correttamente, ed evitandone usi impropri, si contribuisce ad impedire possibili conseguenze negative all'ambiente e alla salute delle persone, data la presenza al loro interno di sostanze potenzialmente pericolose.

Lo smaltimento deve avvenire in accordo con la normativa vigente per lo smaltimento dei rifiuti, pena le sanzioni previste in caso di smaltimento abusivo di detti rifiuti (RAEE).

Lo smaltimento abusivo del prodotto da parte dell'utente comporta l'applicazione delle sanzioni amministrative di cui all'articolo 50 e seguenti del D.Lgs n.22/1997 come modificato dal D.Lgs 3/04/2006 n.152 e successive modifiche ed integrazioni.

Leonardo

ISTITUTO ITALIANO MARCHIO DI QUALITA'



Sostituire i vetri di protezione danneggiati.
Please substitute damaged glasses.
Remplacer les écrans de protection endommagés.
Beschädigtes Schutzglas nur.



Utilizzare esclusivamente lampade con protezione ai raggi UV.
Only use lamps with UV protection.
Utiliser seulement des lampes anti UV.
Nur Anti-UV Glühbirnen benutzen.



Attenzione! alta tensione, attention! high voltage,
Achtung! Hochspannung, attention! haute tension



Per superfici normalmente infiammabili, for inflammable surfaces,
Für normal brennbare Oberflächen, pour surfaces normalement inflammable,



Classe di isolamento I, insulation class I,
Isolierklasse I, isolation classe I



Diametro o scasso per controsoffitto, false ceiling hole diameter,
Durchmesser oder Wandöffnung, diamètre ou encaissement pour faux plafond



Distanza minima tra apparecchio ed oggetto illuminato,
minimum distance between light and kit,
Mindestabstand zwischen Gerät und Leuchte,
distance minimum entre l'appareil et l'objet éclairé



Conforme alle norme di sicurezza vigenti EN60598,
in accordance with EN60598 standard,
Konform gemäß Sicherheitsnorm EN 60598,
conforme aux normes de sécurité en vigueur En60598

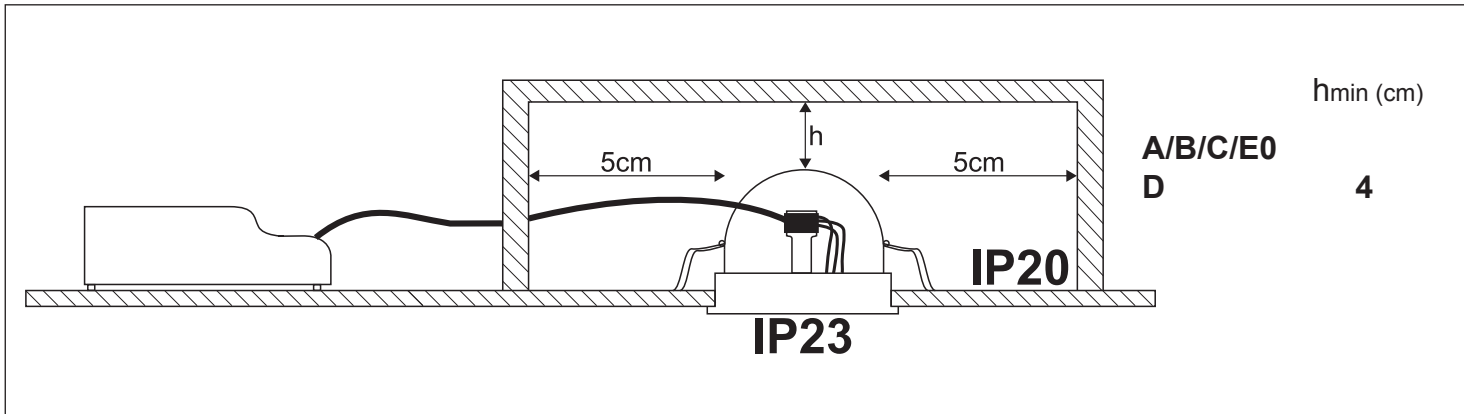
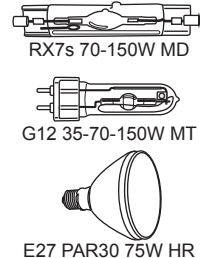
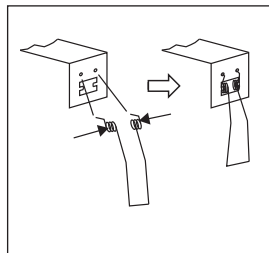
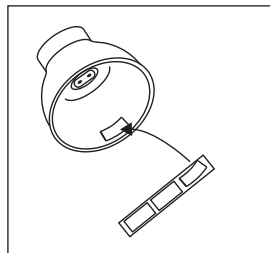
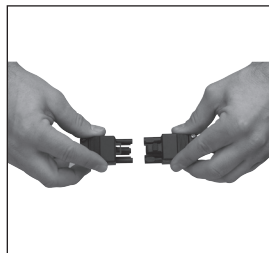

L'apparecchio d'illuminazione deve essere installato da personale qualificato. Si declina ogni responsabilità per danni causati da propri prodotti non montati in modo conforme alle istruzioni. Questi apparecchi devono sempre essere equipaggiati di lampade incorporate di filtro a raggi ultravioletti. Togliere tensione prima di rimuovere o sostituire la lampada. Lo schermo di protezione, se danneggiato, deve essere sostituito. L'apparecchio d'illuminazione durante il funzionamento non deve essere mai coperto da materiali isolanti o similari. Per la connessione collegare il sistema di alimentazione (fig. 1) con l'apparecchio d'illuminazione attraverso il sistema di connessione (fig. 2). *Mettere l'etichetta corretta all'interno della parabola in base alla potenza dell'alimentatore prima di installare l'apparecchio(fig.3).

The lighting kit must be installed by a qualified electrician. We shall not be responsible for any product damages caused by mounting procedures which are not in accordance with instructions. These devices must always be equipped with lamps with built-in filter for UVA rays. Disconnect the light from mains before removing or substituting the bulb. The front protection glass must be substituted if damaged. The lighting kit, while working, must not be covered with insulating materials or similar. Connect power system (fig. 1) to the lighting kit by the connectors (fig. 2) *Put the correct label inside the dish according to the power of the system before installing the appliance(fig.3).

L'appareil d'illumination doit être installé de personnel qualifié. On decline toute responsabilité pour les dommages causés par une installation non conforme aux instructions fournis. Ces appareils doivent être toujours équipés des lampes avec un filtre aux rayons ultraviolets. Enlever le courant avant de déplacer ou substituer la lampe. L'écran de protection, si endommagé, doit être remplacé. L'appareil d'illumination ne doit jamais être couvert des matériels isolants ou similaires, pendant le fonctionnement. Connecter le système d'alimentation (fig. 1) à l'appareil d'illumination à travers le connecteurs (fig. 2). *Mettre l'étiquette correcte à l'intérieur de la parabole en base à la puissance de l'alimentateur avant l'installation de l'appareil (fig.3).

Der Beleuchtungskörper muss von qualifizierten Personen installiert werden. Es wird keinerlei Haftung uebernommen fuer Schaeden, die durch unsere Produkte verursacht werden, wenn diese nicht fachmaenniche und nicht gemaess unserer Anleitung montiert worden sind. Diese Geraete muessen immer mit Birnen mit integriertem Filter fuer ultaviolette Strahlen ausgestattet sein. Vor dem Herausdrehen oder Wechseln der Birne bitte den Strom abstellen. Der Beleuchtungskörper darf waehrend des Brennens nicht mit isolierenden oder aehnlichen Materialien abgedeckt sein. Speisungssystem mit beleuchtungskörper verbinden (abb. 2), anhand konektoren (abb.2) *Richtiges Etikett (befindlich im Inneren der Kuppel) bzgl. der jeweiligen Leistung des Vorschaltgerätes anbringen, bevor die Lampe installiert wird (abb.2).